



Jahresversammlung 2010

- TOP 1: Eröffnung, Feststellung der Beschlussfähigkeit und ordnungsgemäßen Ladung sowie Genehmigung der Tagesordnung.
- TOP 2: Bericht über das vergangene Jahr: Jahresbericht, Mitgliederstand, Bericht des Schatzmeisters sowie Kassenprüfer.
- TOP 3: Entlastung des Vorstandes
- TOP 4: Neuwahl des Vorstandes
- TOP 5: Weitere Anträge und Verschiedenes

Jahresbericht -

Projekte Rostock:

Jahresbericht -

Projekte Rostock:

I. Hafennetz

Jahresbericht -

Projekte Rostock:

I. Hafennetz

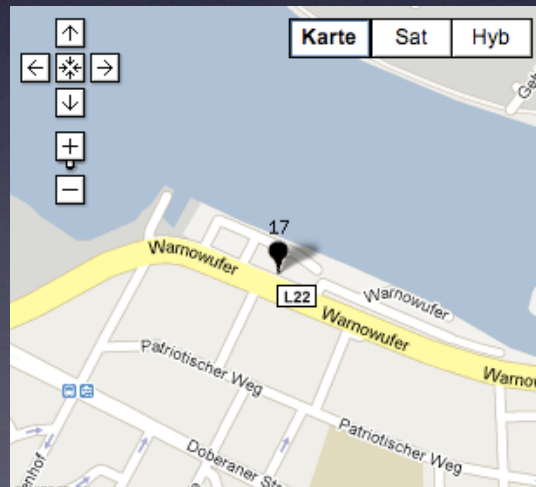
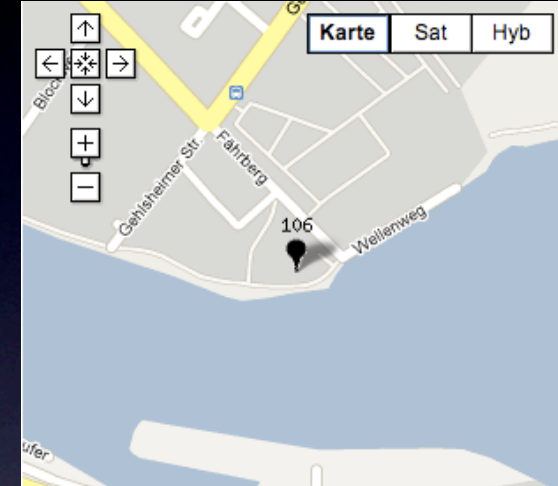
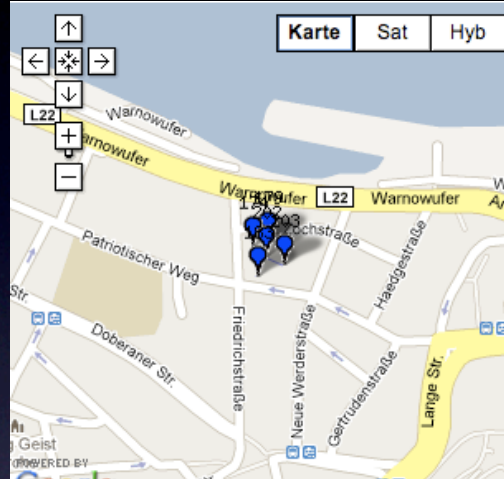
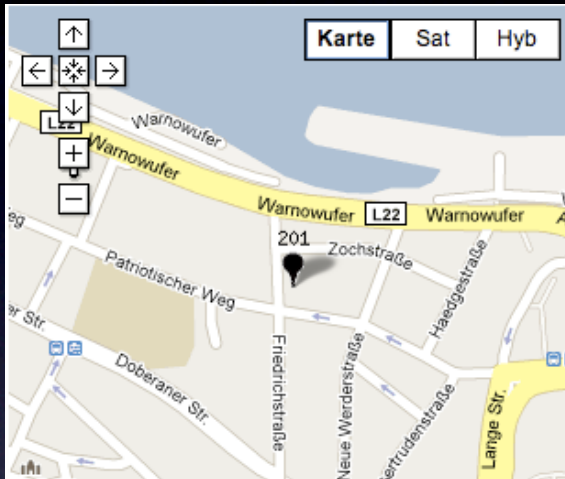

Jahresbericht -

Projekte Rostock:

2. WiFidog



Jahresbericht -

Projekte Rostock:

3. ugw88 - Hansaviertel



Jahresbericht -

Projekte Rostock:

4. Petrikirche

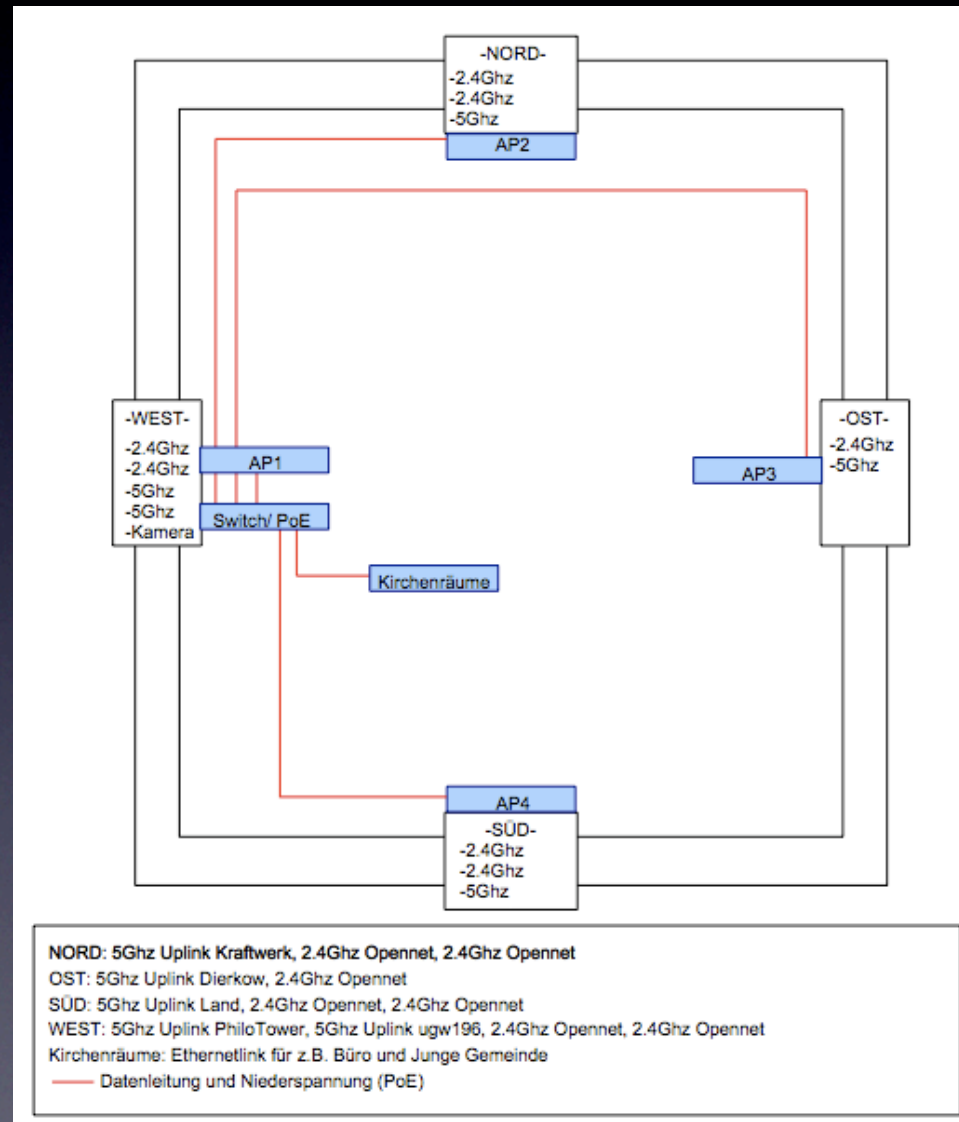

Jahresbericht -

Mitgliederentwicklung:

Jahresbericht -

Mitgliederentwicklung:

aktiv	normal	gesamt.
83	40	125

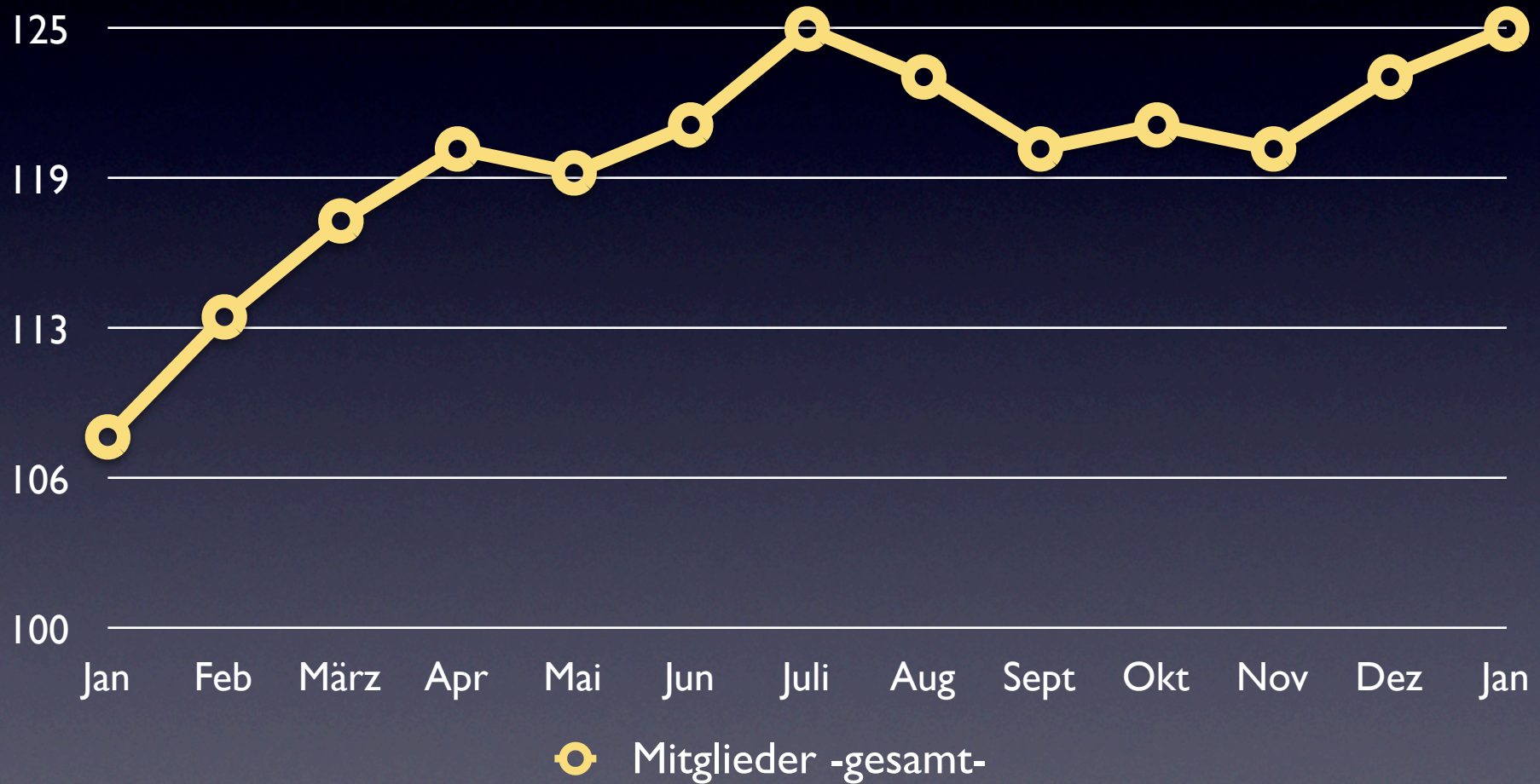

Jahresbericht -

Mitgliederentwicklung:

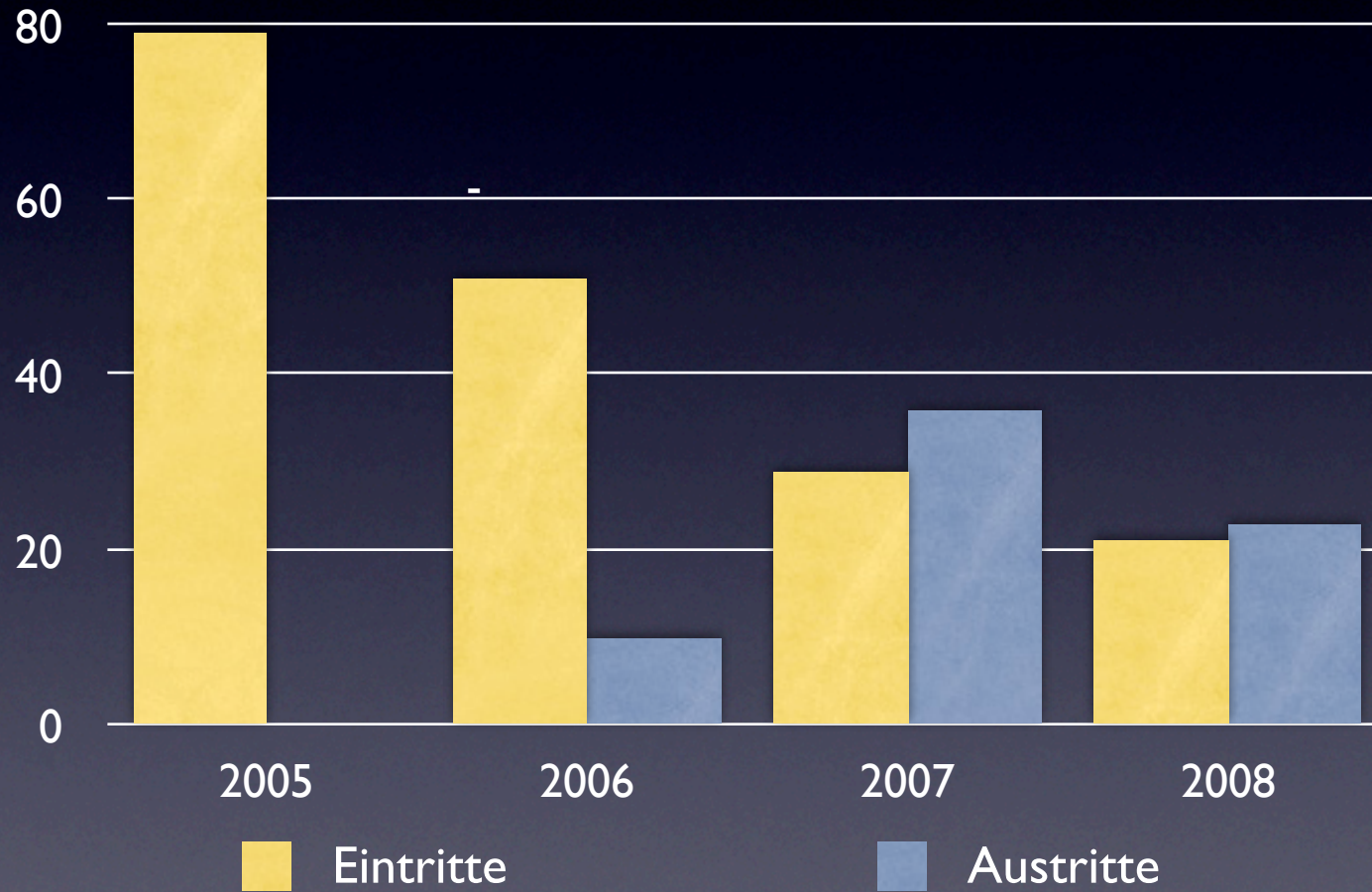

Jahresbericht -

Mitgliederentwicklung:

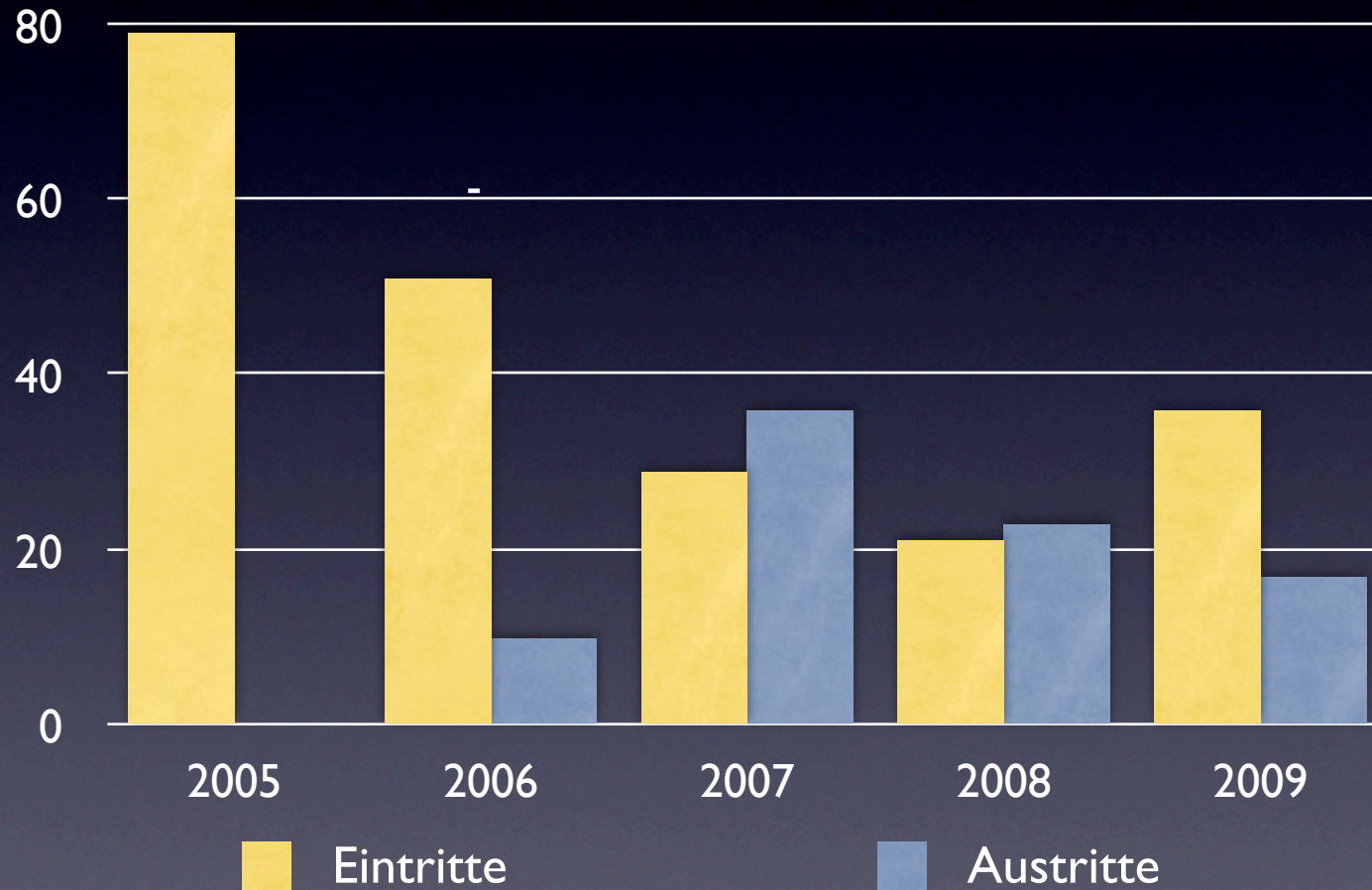

Jahresbericht -

Mitgliederentwicklung:

Land:

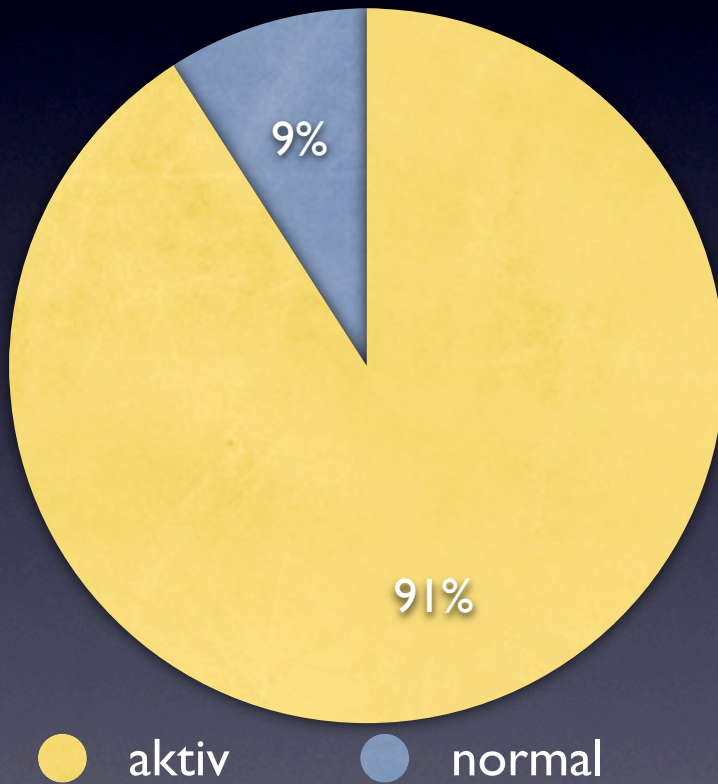

Rostock:

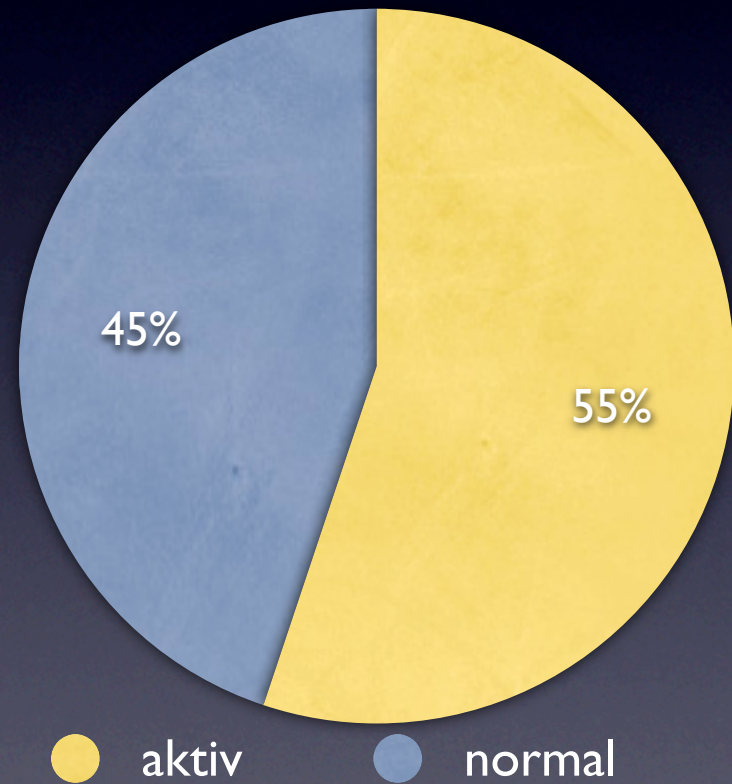

Jahresbericht -

Mitgliederentwicklung:

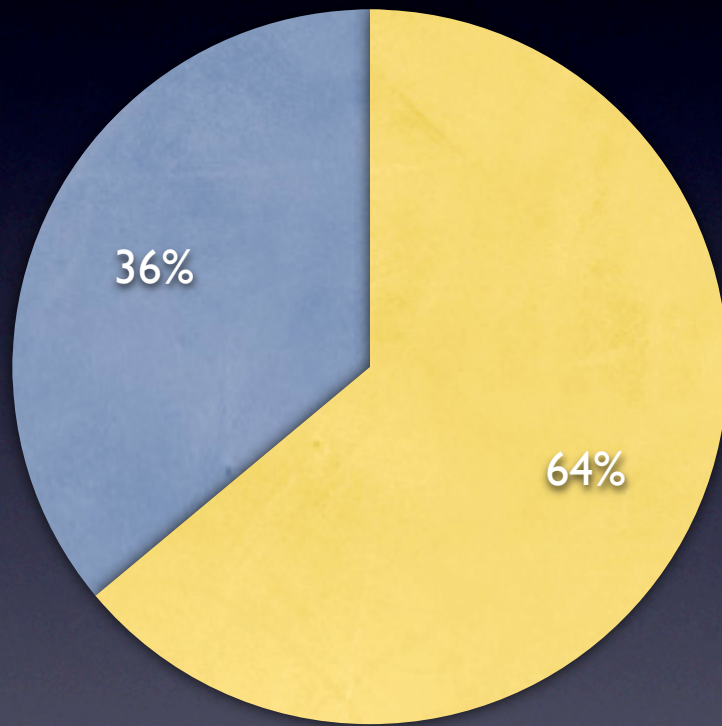

● Rostock ● Land

Jahresbericht -

Mitgliederentwicklung:

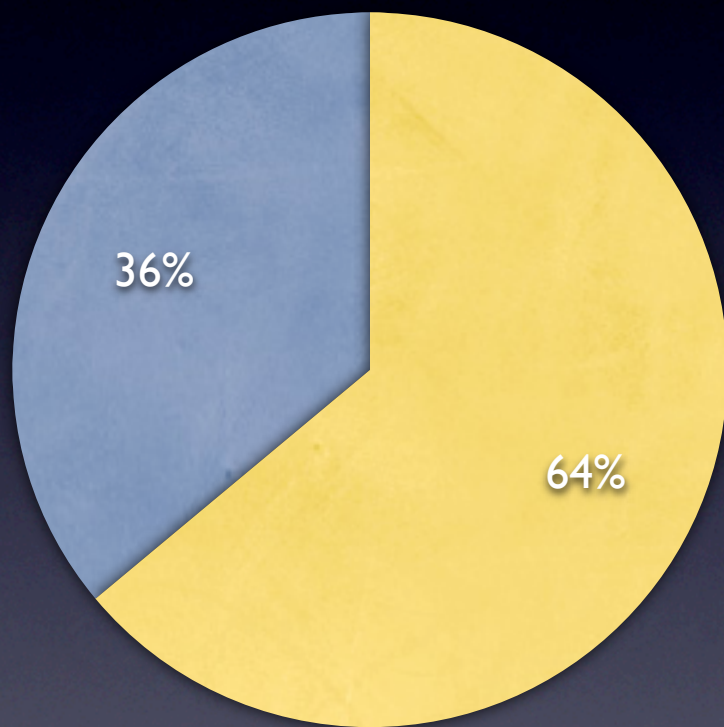

● Rostock ● Land

Rostock	80
Niex	19
Beselin	16
Groß Wokern	2
Dändorf	2
Kritzmow	1
Reinshagen	1
Weilheim in OB	1
Rosenheim in OB	1
Klein Wokern	1
Gremmelin	1

Jahresbericht -

Projekte Land:

Jahresbericht -

Finanzen:

**Opennet Initiative e.V.
Jahresversammlung 2010 am 29.01.2010**

Einnahmen-Überschuss-Rechnung						
			2009	2009	2008	2008
Einnahmen				7.156,44		7966,99
Jahresbeitrag			1.270,00		1.150,00	
Zusatzbeitrag			4.470,00		4.525,00	
Förderbeitrag			265,00		264,50	
Beiträge von Gastnutzern			0,00		50,00	
Aufnahmegebühr			870,00		660,00	
amazon.de-Spende			281,44		167,49	
Spenden			0,00		1.150,00	

Jahresbericht -

Finanzen:

Opennet Initiative e.V. Jahresversammlung 2010 am 29.01.2010

			2009	2009	2008	2008
Ausgaben				-5.083,17		-7.277,39
WLAN-Hardware etc.			-2.675,57		-4.017,71	
Internetzugang			-616,55		-1.563,11	
Miete Antennenstandorte			-25,00		-25,00	
Verwaltungskosten			-56,49		-26,00	
Betriebskosten Vereinsraum			-775,20		-795,25	
Versicherung			-420,02		-360,51	
Sewermiete			-240,00		-220,00	
Kosten für Rücklastschriften			-57,62		-92,26	
Kosten Kontoführung			-93,72		-117,15	
Geschenke			-98,00		-35,40	
Fördermitgliedschaft LOHRO			-25,00		-25,00	
Überschuss 2009				2.073,27		689,60

Jahresbericht -

Finanzen:

Opennet Initiative e.V.
Jahresversammlung 2010 am 29.01.2010

Kontostand jeweils per 31.12.		2.990,05		858,63
Verbindlichkeiten				
Schlüsselpfand		140,00		100,00

Entlastung des Vorstandes?

Neuwahl des Vorstandes?

Weitere Anträge und Verschiedenes?